



PLÌ 353

ALL-PURPOSE



MOTTURA.COM

1

JOUR ET NUIT

Pli 353/3 permet de décorer la fenêtre avec des tissus doubles (filtrant et occultant) pour créer l'effet jour et nuit. Même dans cette configuration l'actionnement peut être soit vers le bas que vers le haut.

NIGHT & DAY

PLI 353/3 laat toe om ramen met een filterend en verduisterend doek uit te rusten voor een nacht/dag effect. Ook in deze configuratie kan de bediening naar boven of beneden.

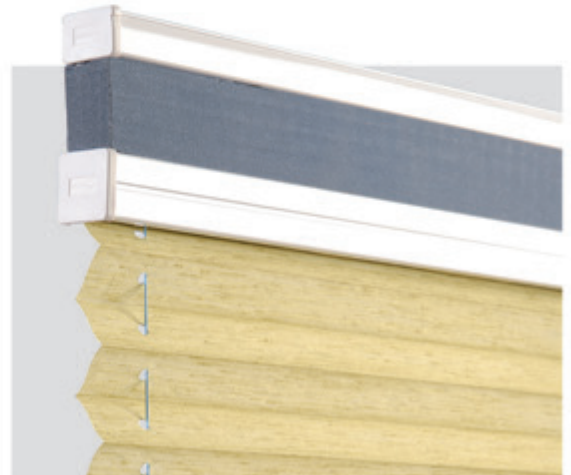

2

MULTISTOP

Pli 353/3 est le produit optimal pour le contrôle de la lumière puisqu'il permet l'arrêt du système dans n'importe quel point, en l'actionnant soit vers le bas que vers le haut.

MULTISTOP

Pli 353/3 is de beste oplossing om licht te filteren omdat het toelaat om de store in beide richtingen op elke positie te stoppen.



3

TECHNOLOGIE

Dans la configuration avec système à chaînette pour les stores des grands dimensions, Pli 353 est doté d'un mécanisme démultiplié qui réduit l'effort de l'actionnement.

TECHNOLOGIE

Pli 353, ketting bediend voor grotere situaties, is voorzien van een reductie 1:4; hierdoor wordt de bediening voor zwaardere stores sterk herleid.

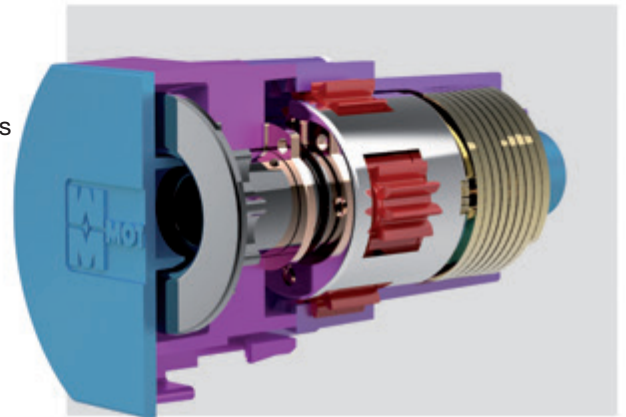

4

MONO COMMANDE

Dans la configuration avec système à chaînette pour les grands stores, l'actionnement se produit par des bobines à ruban qui garantissent la parfaite remontée horizontale.

MONOCOMMANDO

In de versie Pli 353 met mono commando ketting zijn de spoelen voorzien van een smal lint dat een simultaan optrekken van het gordijn toelaat.

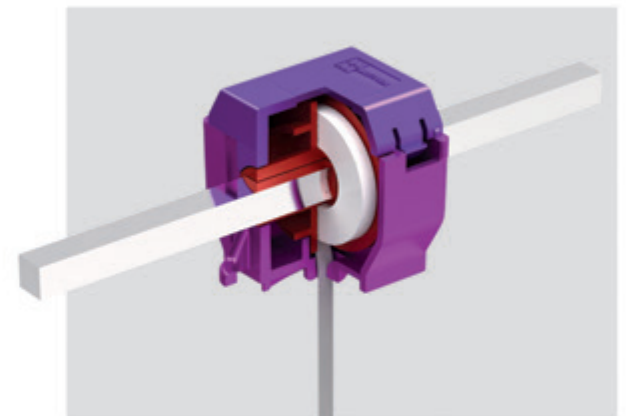



STORE PLISSE

PLISSE GORDIJNEN

MINIMUM ENCOMBREMENT

Pli 353 permet l'application où les espaces sont beaucoup réduits comme fenêtres coulissantes, lucarnes basculantes, bateaux et diverses typologies de véhicules.

MINIMAAL PAKKET

Het minimale pakket van Pli 353 is toepasbaar waar er weinig ruimte beschikbaar is, zoals bij schuifdeuren, dakramen, boten en andere voertuigen.

VERSATILITE

Pli 353 est un produit extrêmement versatile et même l'unique adapte pour décorer les fenêtres avec des géométries les plus différentes.

VEELZIJDIGHEID

Pli 353 is een veelzijdig product, geschikt voor ramen met diverse geometrische vormen.

ACTIONNEMENTS

Pli 353 prévoit les suivants différents actionnements: à cordons, à mono commande, à moteur 24 volts. Dans la version 353/3 l'actionnement individuel ou multiple permet le mouvement du bas vers le haut ou vice versa.

BEDIENING

Pli 353 is beschikbaar met diverse bedieningen : koordbediend, kettingbediend, of elektrisch bediend met 24 voltmotor. Versie 353/3 laat zowel standaard bediening als top-down bediening toe.

OCCULTATION

Avec les tissus cellulaires, Pli 353 est un produit occultant 100%.

BLACK-OUT

Door gebruik van celweefsels kan Pli 353 ook aangeboden worden als verduistering.

TISSUS ANTITACHE

Les systèmes adoptent tissus de la collection Hi-Tex Mottura qui viennent subordonnés à des traitements antitache en garantissant une grande durée de vie au produit.

VLEKVRIJ BEHANDELING

Door een vlekvrij behandeling van de Hi-Tex doeken wordt een lange levensduur van het product verzekerd.

INSTALLATION INSTALLATIE

PLÌ 353/1

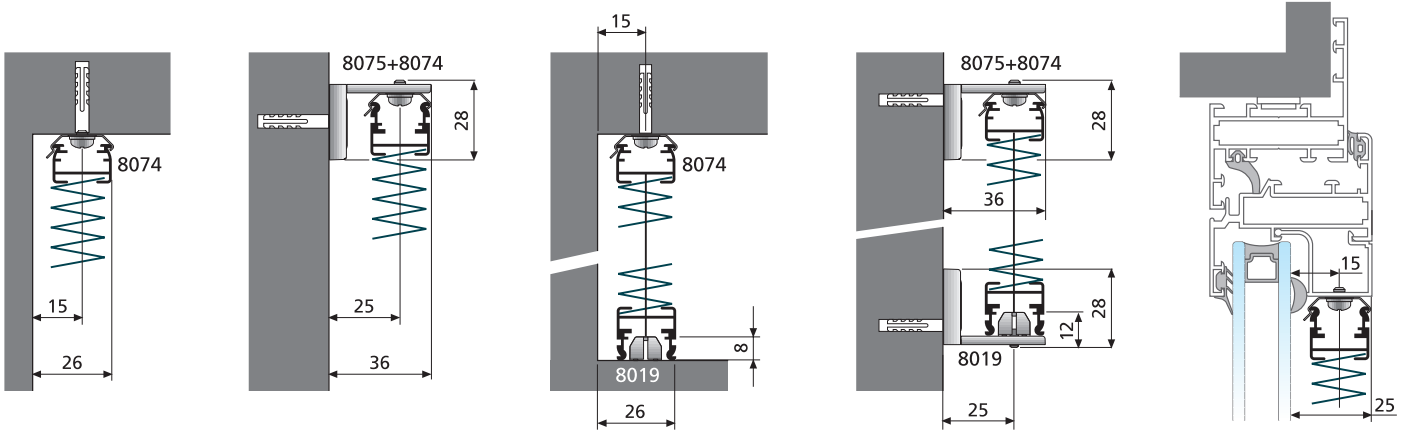

PLÌ 353/2 - PLÌ 353/4

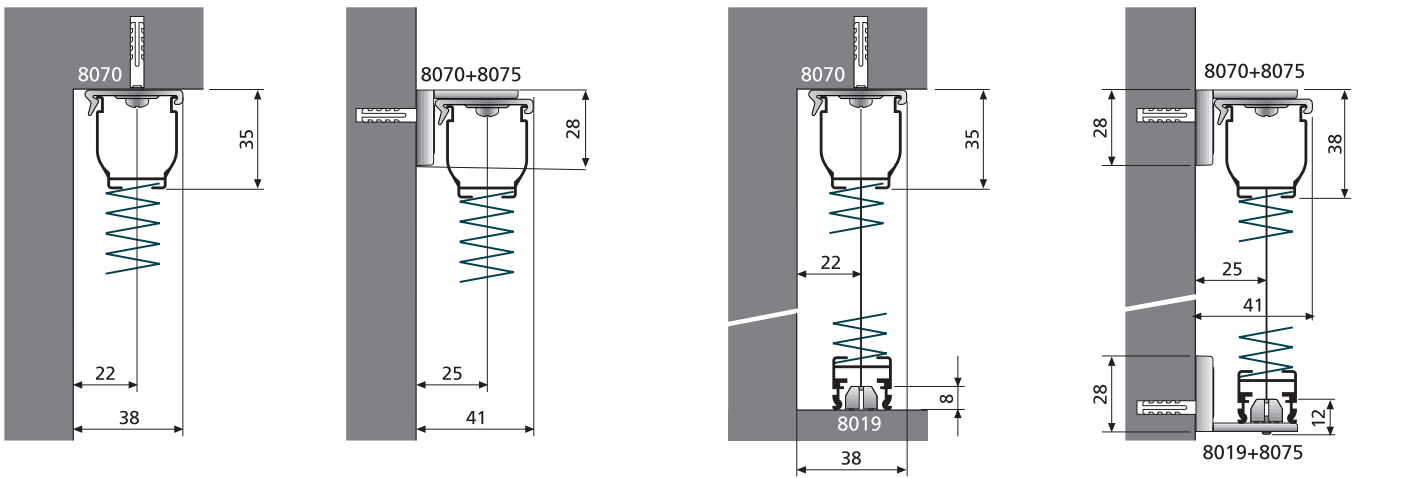

PLÌ 353/3

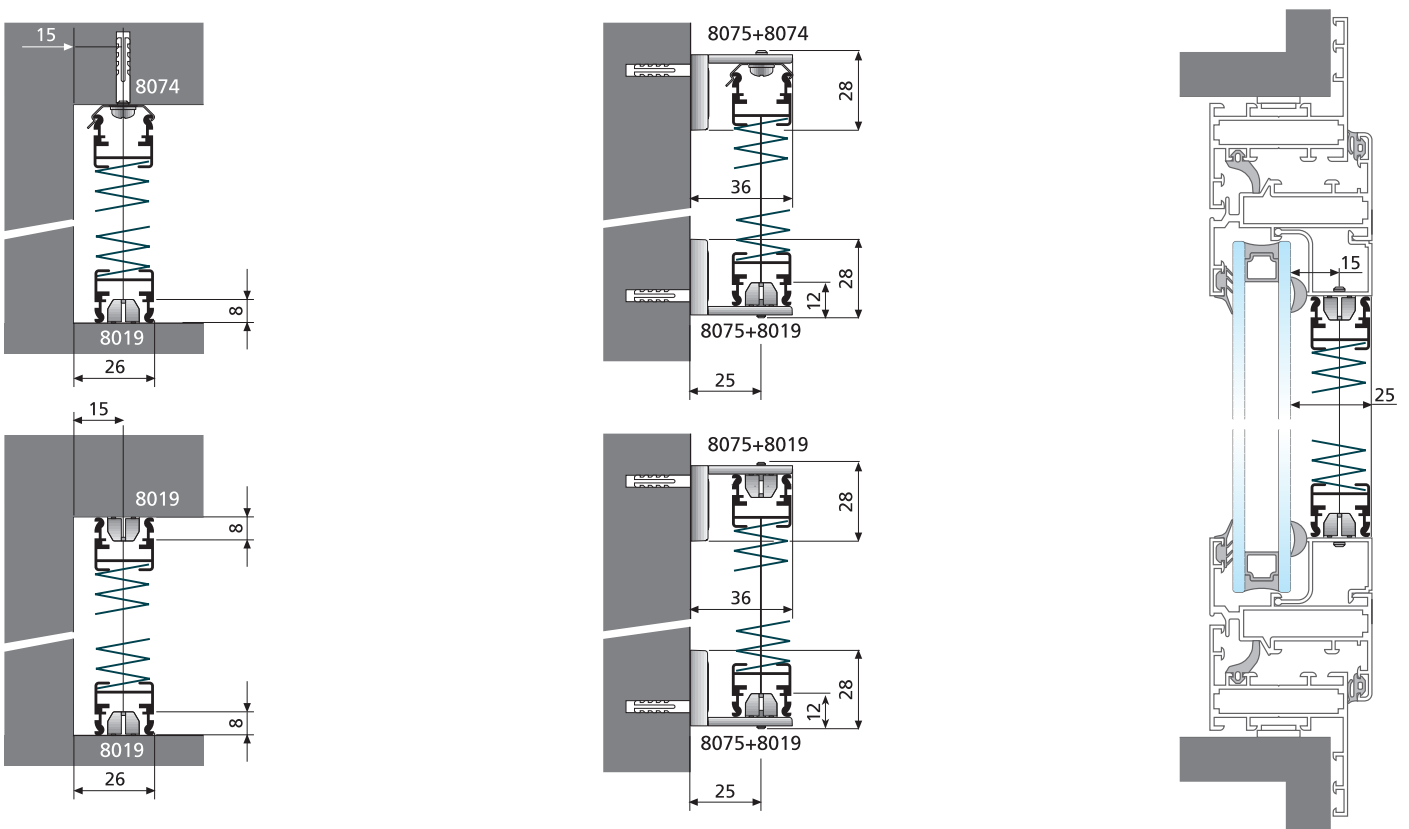

FORMES ET SOLUTIONS VORMEN EN OPLOSSINGEN

PLI 353/1 - ACTIONNEMENT PAR CORDES/KOORDBEDIEND

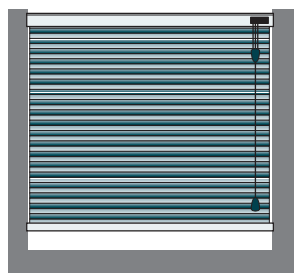

STANDARD

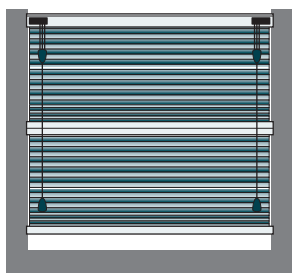

B

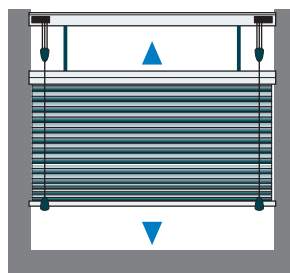

C

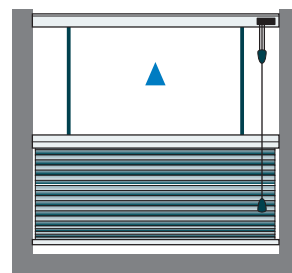

D



E

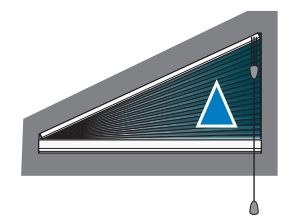

F

PLI 353/2 - ACTIONNEMENT PAR CHAINETTE/KETTINGBEDIEND

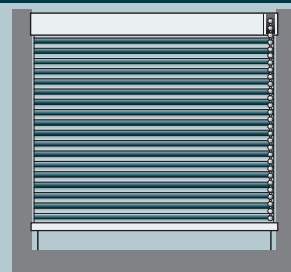
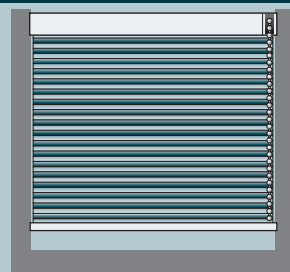

PLISSE GUIDE / MET ZIJGELEIDING

PLI 353/3 - ACTIONNEMENT MANUEL/MANUELE BEDIENING

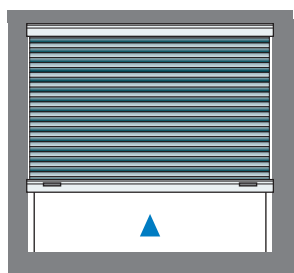

STANDARD

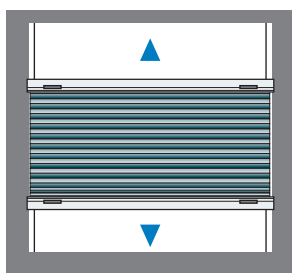

B

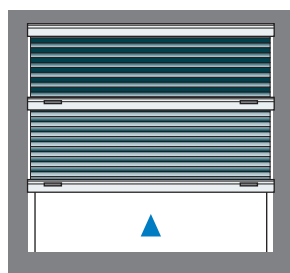

C

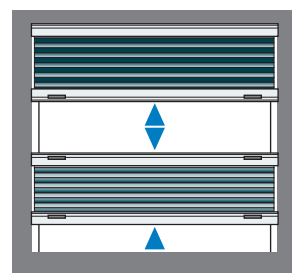

D



E

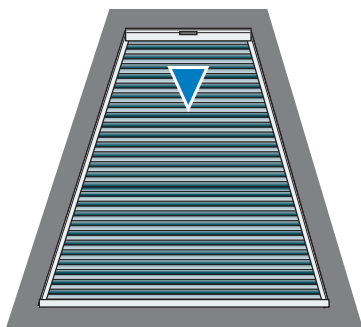

F

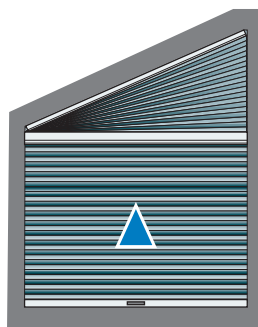

G

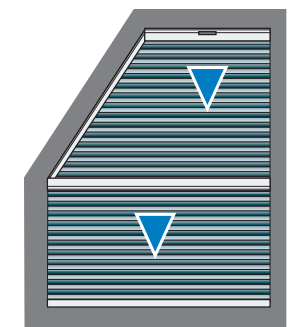

H

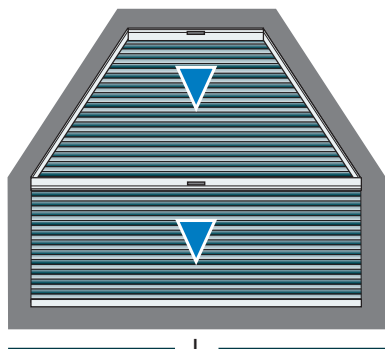

I

PLI 353/4 - ACTIONNEMENT PAR MOTEUR/GEMOTORIZEERD

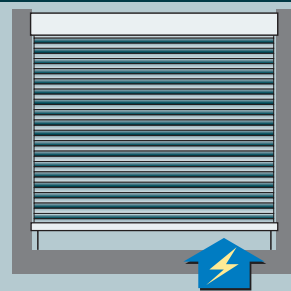
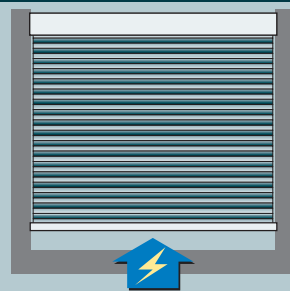

PLISSE GUIDE / MET ZIJGELEIDING

JARDINS D'HIVER DAKRAMEN

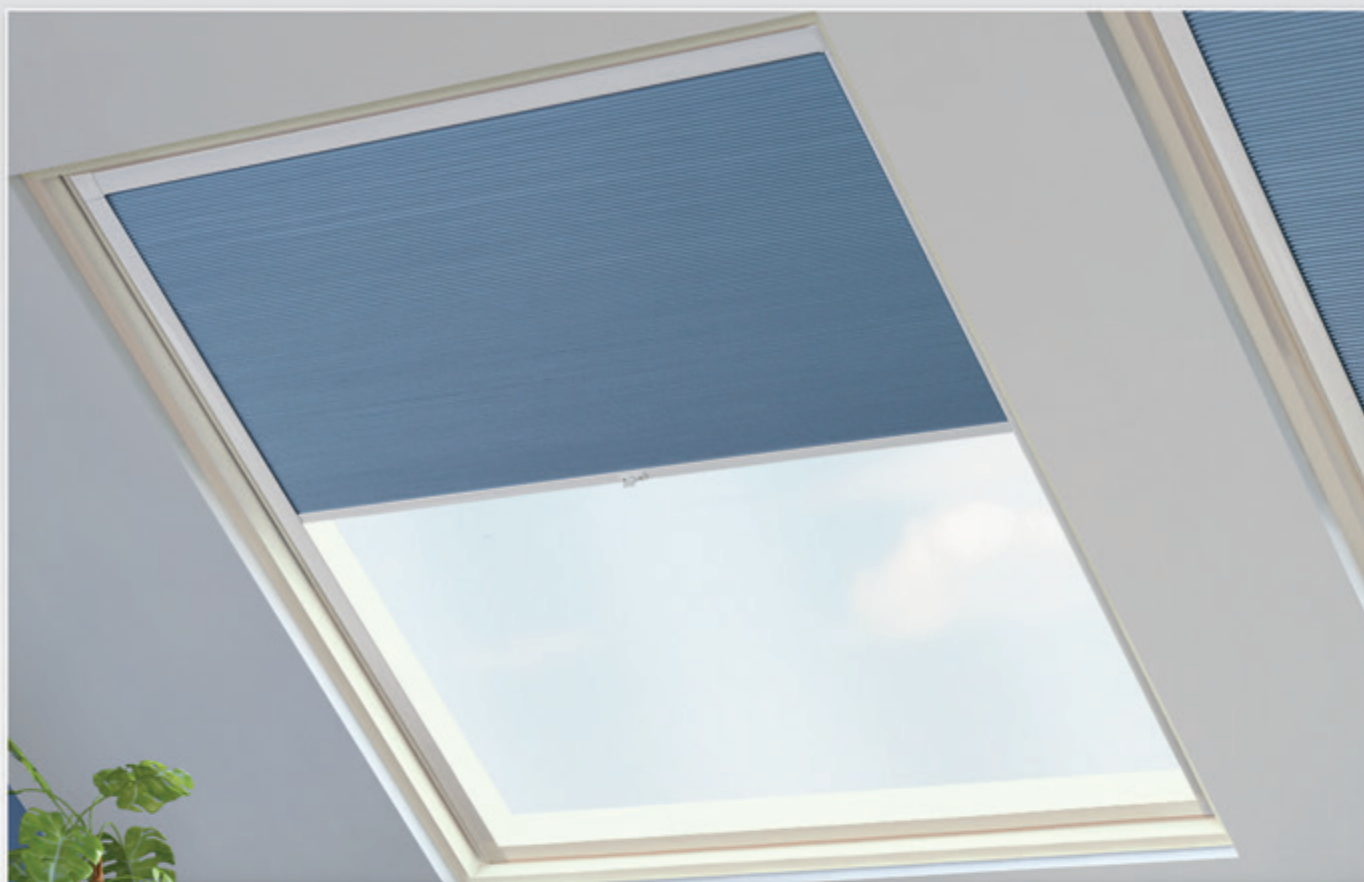

PLI 353/3

Pli 353/3 est le store pour les lucarnes et il peut être installé sur n'importe quel type de fenêtre, soit standard que sur mesure. Une solution exclusive permet d'installer Pli 353/3 indifféremment sur des fenêtres à 90° et à 96°. Pli 353/3 est un système à arrêt multiple équipé de multistop qui permet de moduler la lumière soit manuellement, soit par la tige de commande, indiquée pour les lucarnes qui ne permettent pas un actionnement manuel. Pli 353/3 est disponible soit avec des tissus filtrants que occultants.

Pli 353/3 is de versie voor dakramen, geschikt voor alle standaardmaten en voor ramen op maat. Deze exclusieve oplossing laat toe om Pli 353/3 te installeren op ramen 90° en 96°. Het is een multi stop systeem dat manueel of met stang kan worden bediend. Beschikbaar met zowel filterende als verduisterende doeken.

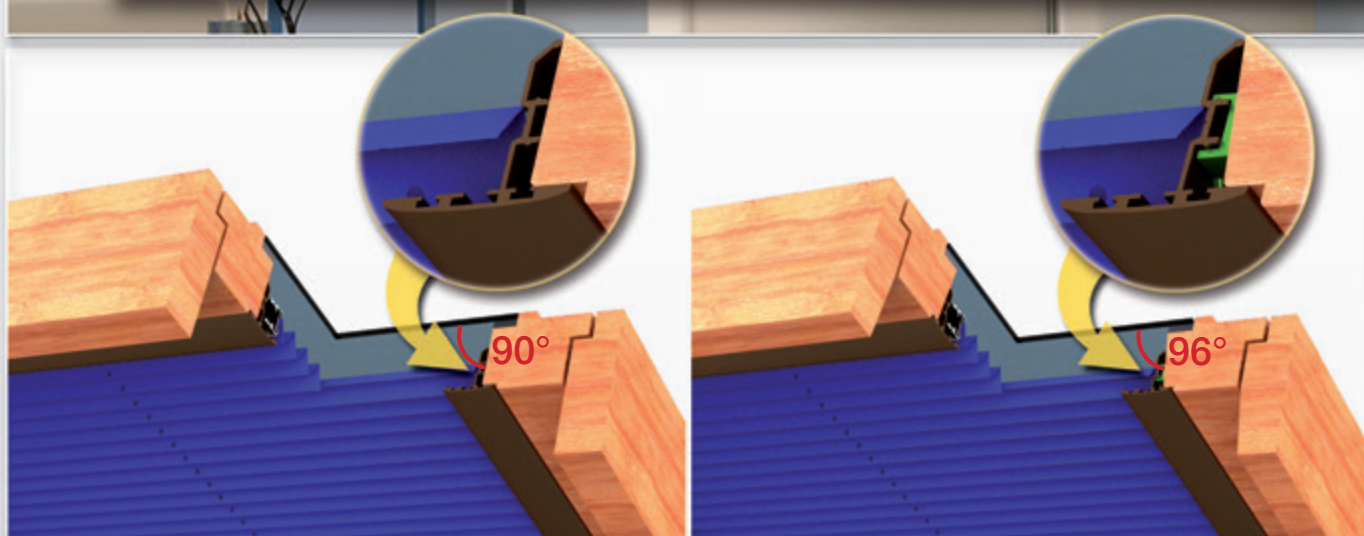

JARDINS D'HIVER DAKRAMEN



GARDEN 436

Garden 436 est un système plissé pour lucarnes horizontales ou inclinées disponible en trois versions:

- Garden 436/1 actionnement à chaînette;
- Garden 436/2 actionnement à manivelle;
- Garden 436/3 motorisé 24 Vdc.

Garden 436 est un produit technologiquement raffiné et son parfait fonctionnement est garanti par des ceintures percées qui courent à l'intérieur des profils latéraux en garantissant le parfait parallélisme du tissu. Garden 436 est indiqué pour des systèmes de largeur non supérieure à 200 cm et de longueur dans les 400 cm.

Garden 436 is het plissé system voor schuine of horizontale koepels, filterend, blikdicht of verduisterend, beschikbaar in 3 versies :

- Garden 436/1 ketting bediend
- Garden 436/2 stang bediend
- 436/3 elektrisch bediend

Garden 436 is voorzien van een transportband in zijprofielen, waarin het doek perfect kan geleiden.

Is geschikt voor situaties tot 200 cm breed x 400 cm lang.

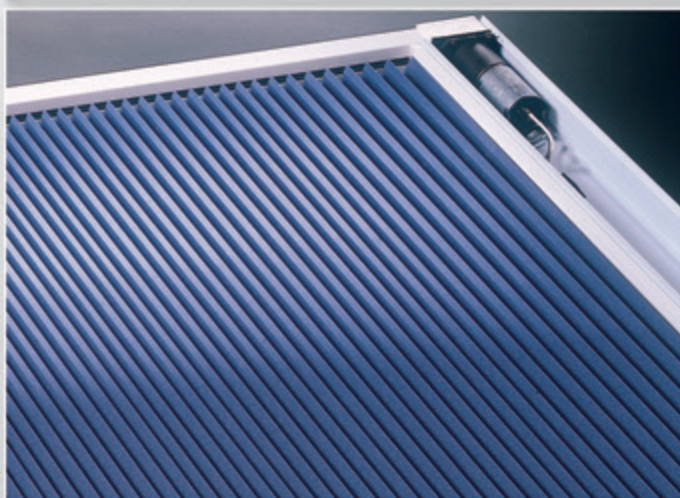

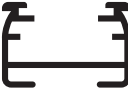
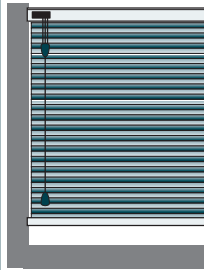
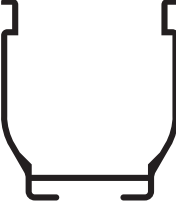
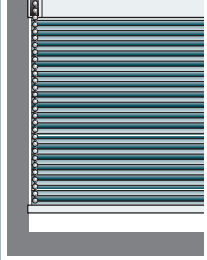
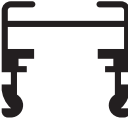
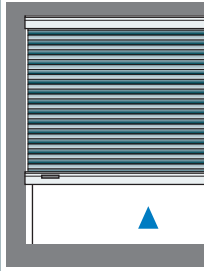
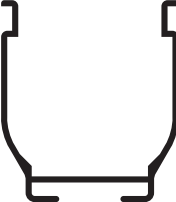
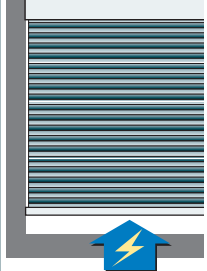
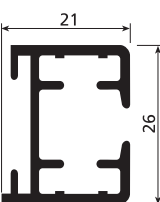
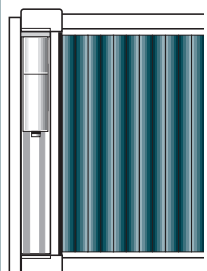
SYSTEME SYSTEEM	ACTIONNEMENT BEDIENING	TISSUS DOEKEN				INSTALLATION INSTALLATIE				FORMES SPECIALES SPECIALE VORMEN
		FILTRANT FILTEREND	ATTENUANT DIM-OUT	OCCULTANT BLACK-OUT	CELLULAIRES CELLULAIR	PLAFOND PLAFOND	DE FACE WAND	ENCAISSE INBOUW	JARDINS D'HIVER DAKRAAM	
PLI 353/1  Art./Ref. 353	DRISSES KOORDBEDIENING 	●	●	●	●	●	●	●	-	●
PLI 353/2  Art./Ref. 356	CHAINETTE KETTINGBEDIENING 	●	●	●	●	●	●	●	-	-
PLI 353/3  Art./Ref. 355	MANUEL MANUELE BEDIENING 	●	●	●	●	●	●	●	●	●
PLI 353/4  Art./Ref. 356	MOTORISE GEMOTORIZEERD 	●	●	●	●	●	●	●	-	-
GARDEN 436  Art./Ref. 401/..		●	●	●	●	●	●	●	●	-